

Sistema de  
alimentação  
de postos  
de trabalho

# Mini-Colunas

# 50

50

matéria-prima

**U24X**

cor

**Cinzento**

**Antracite**

## Para a alimentação de postos de trabalho desde o chão, em salas amplas

- Sistema flexível para a alimentação de postos de trabalho que se adapta à distribuição do mobiliário.
- **Desenho inovador, funcional e discreto**, que se integra esteticamente com todo o tipo de ambientes.
- Estruturas sólidas e seguras, de instalação simples e fácil reinstalação.
- Acabamentos em cor antracite e cinzento RAL 7035 para a sua integração em qualquer ambiente.
- **Material isolante.**

## Matéria-prima



Mini-Colunas

Conforme



## Características técnicas

**Elétrica**

**EN 50085-2-4**

- Com características de isolamento elétrico
- Não é necessária a ligação à terra

**Impacto**

**EN 50085-2-4**

- Resistência ao choque para instalação e aplicação: **IK07**

**Temperatura**

**EN 50085-2-4**

- Temperatura mínima de instalação e utilização: **-5°C**
- Temperatura máxima de utilização: **+60°C**

**Grau de proteção**

**EN 50085-2-4**

Graus de proteção assegurados pelo invólucro: **IP4X**

**Fogo**

**EN 50085-2-4**

- Ensaio do fio incandescente a **960°C**
- Não propagador da chama

Siga os passos práticos da pág. 17 para consultar e descarregar a **ficha técnica** na nossa web [www.unex.pt](http://www.unex.pt)



Cor

**Cinzento**

**RAL 7035**

**Antracite**

Marcas de qualidade



ГОСТ Р  
50827:2009

Conforme com

Regras Técnicas de Instalações Eléctricas de Baixa Tensão (Portaria n° 949-A/2006) (ver Regulamentação RTIEBT)  
EN 50085-2-4: 2009

Declaração de conformidade





Instalações desportivas: ginásio



Espaços de trabalho: escritório



Espaços de trabalho: escritório



Instalações recreativas e culturais: biblioteca



Edifícios de serviços públicos: escritório



Espaços de trabalho: escritório

# Opções de alimentação

A partir do chão

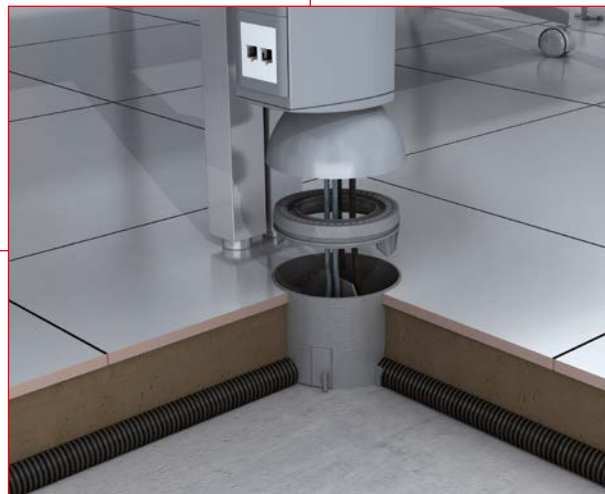

## A partir de chão falso

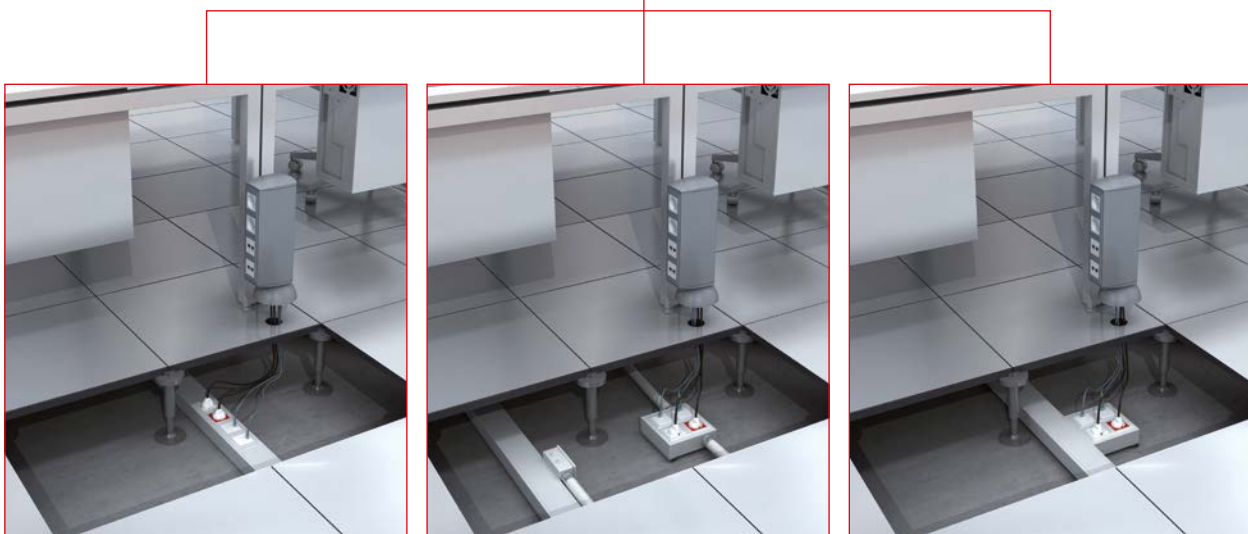
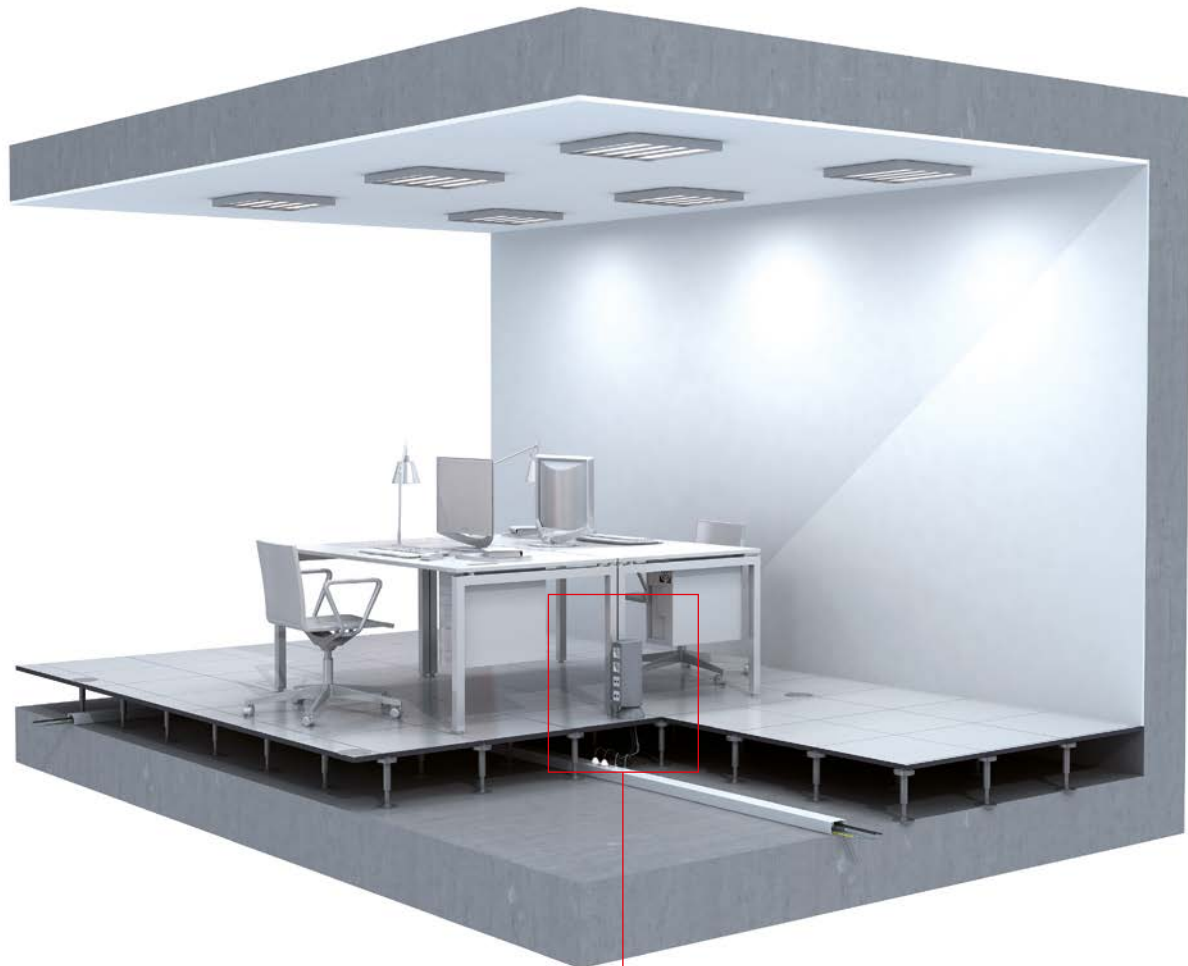

Importante: aplicação válida apenas para pavimentos com tratamento de limpeza a seco.

# Adaptação de mecanismos

Facilidade de instalação de mecanismos

---



Sistema adaptável ao posto de trabalho

---



**Mini-Coluna de 1 face para 4 mecanismos em cor:**

- Cinzento RAL 7035.
- Antracite.

**Mini-Coluna de 2 faces para 8 mecanismos em cor:**

- Cinzento RAL 7035.
- Antracite.

**Mini-Coluna de 2 faces para 16 mecanismos em cor:**

- Cinzento RAL 7035.



# Liberdade de eleição e composição de mecanismos

## Mecanismos elétricos

### Universal



- Jung\*.
- Mosaic\*.
- Valena\*.
- Bticino\*.
- Schneider\*.
- Berker\*.
- Gewiss\*.

### Caixa mecanismos industriais



- Mennekes\*.

### Modular



- Mosaic\* e compatíveis.
- Schneider Unica\*.

### Modular dupla



- Mosaic\* e compatíveis.
- Schneider Unica\*.

### Modular tripla



- Mosaic\* e compatíveis.

### Din (Bipolares)

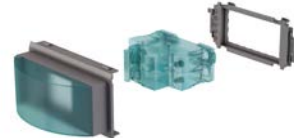

- Magnetotérmico.
- Diferencial.

## Conectores informáticos

### Placa plana 1 RJ45



- Compatível com:
- Systemax solutions.
  - Universais tipo Keystone.

### Placa plana 2 RJ45



- Compatível com:
- Systemax solutions.
  - Universais tipo Keystone.

### Placa inclinada 2 RJ45



- Compatível com:
- Universais tipo Keystone.

## Instalação de 5 mecanismos modulares em módulo de 80 mm



1 adaptador triplo +  
2 adaptadores simples



1 adaptador triplo +  
1 adaptador duplo

**Stock mínimo:** Sistema de adaptadores de mecanismos, com as mesmas referências da Calhas 93, Caixas modulares 85, Colunas 50, Mini - Colunas 50 e Alimentação de mobiliário 51.

\* Estas marcas pertencem a terceiros; não têm qualquer relação com Unex aparelhaje eléctrico, S.L.

## Facilidade e comodidade de instalação

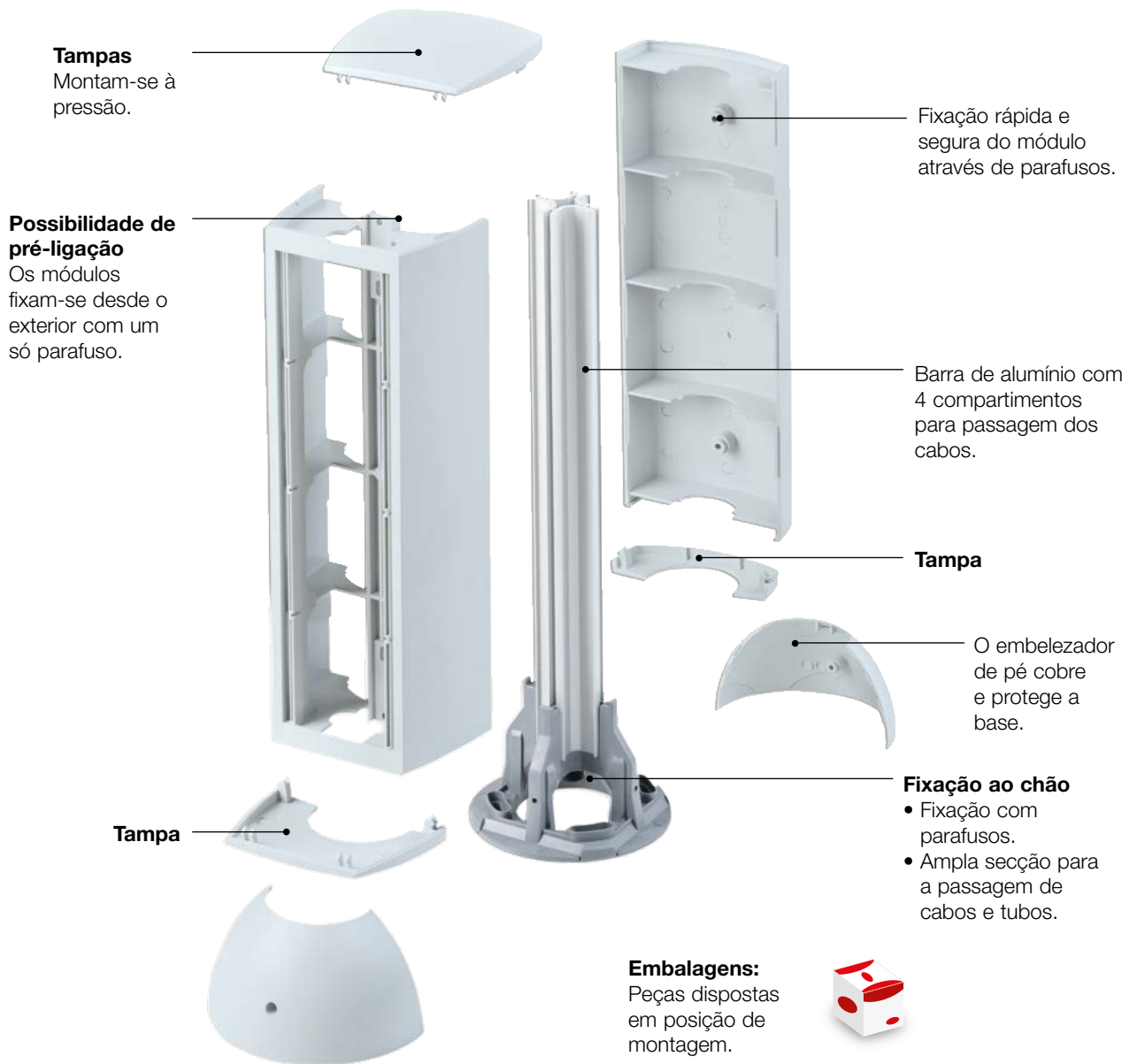

| Largura para mecanismos (mm) |                                                                                           | 65                                                                              | 80              |
|------------------------------|-------------------------------------------------------------------------------------------|---------------------------------------------------------------------------------|-----------------|
|                              | Cor<br><b>Cinzento</b><br>RAL 7035<br>(ref. 50xxx)<br><b>Antracite</b><br>(ref. 50xxx-05) |                                                                                 |                 |
|                              | <b>Mini-Coluna para 4 mecanismos</b><br>Instalar 4 mecanismos.                            | <b>50623</b>                                                                    | <b>50624</b>    |
|                              |                                                                                           | <b>50623-05</b>                                                                 | <b>50624-05</b> |
|                              | <b>Mini-Coluna para 8 mecanismos</b><br>Instalar 4 mecanismos em cada face.               | <b>50723</b>                                                                    | <b>50724</b>    |
|                              |                                                                                           | <b>50723-05</b>                                                                 | <b>50724-05</b> |
|                              | <b>Mini-Coluna para 16 mecanismos</b><br>Instalar 8 mecanismos em cada face.              | <b>50743</b>                                                                    | <b>50744</b>    |
|                              | <b>Adaptadores para mecanismos</b>                                                        | Imprescindível para a montagem de mecanismos,<br>(ver tabela página 218 e 219). |                 |

**Montagem de Mini-colunas 50 com Caixas de conexões para chão 52 em U24X** (Ver gama Caixas de conexões 52)

|  |                                    |              |
|--|------------------------------------|--------------|
|  | <b>Caixa de conexões para chão</b> | <b>52802</b> |
|--|------------------------------------|--------------|

**Adaptação modular para Guia articulada 51 em U24X** (Ver Alimentação de mobiliário 51)

| Cor |                                                                                          | 65              | 80              |
|-----|------------------------------------------------------------------------------------------|-----------------|-----------------|
|     | <b>Branco</b><br>RAL 9010<br>(ref. 51xxx-2)<br><b>Alu</b><br>RAL 9006<br>(ref. 51xxx-03) |                 |                 |
|     | <b>Adaptador modular para Guia articulada 51</b>                                         | <b>51623-2</b>  | <b>51624-2</b>  |
|     |                                                                                          | <b>51623-03</b> | <b>51624-03</b> |

Continua na página seguinte

### Adaptadores para Mini-Colunas 50 de largura 65 mm

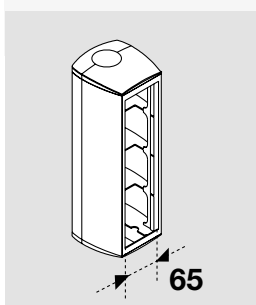

Cor  
**Branco** RAL 9010 (ref. 93xxx-2)  
**Alu** RAL 9006 (ref. 93xxx-03)

| Mini-Coluna 4 mecanismos        | Mini-Coluna 8 mecanismos        | Mini-Coluna 16 mecanismos |
|---------------------------------|---------------------------------|---------------------------|
|                                 |                                 |                           |
| <b>50623</b><br><b>50623-05</b> | <b>50723</b><br><b>50723-05</b> | <b>50743</b>              |

#### Placa RJ45

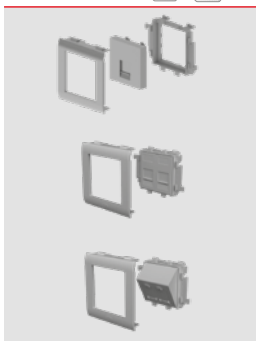

|                 |                    |                     |
|-----------------|--------------------|---------------------|
| Plana 1RJ45     | <b>93749-2</b> (1) | <b>93749-03</b> (1) |
| Plana 2RJ45     | <b>93751-2</b> (1) | <b>93751-03</b> (1) |
| Inclinada 2RJ45 | <b>93753-2</b> (2) | <b>93753-03</b> (2) |

#### Adaptador 1 mecanismo

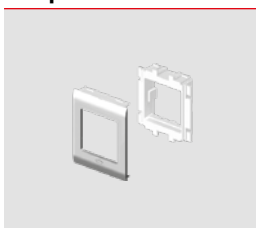

|                       |                |                 |
|-----------------------|----------------|-----------------|
| Mosaic* e compatíveis | <b>93608-2</b> | <b>93608-03</b> |
| Schneider Unica*      | <b>93653-2</b> | <b>93653-03</b> |

#### Adaptador 2 mecanismos

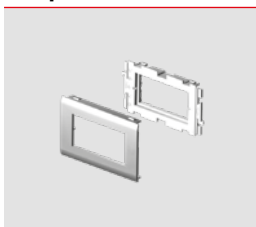

|                       |                |                 |
|-----------------------|----------------|-----------------|
| Mosaic* e compatíveis | <b>93613-2</b> | <b>93613-03</b> |
| Schneider Unica*      | <b>93656-2</b> | <b>93656-03</b> |

#### Adaptador DIN (3)

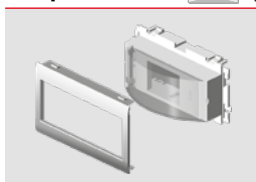

|                |                 |
|----------------|-----------------|
| <b>93648-2</b> | <b>93648-03</b> |
|----------------|-----------------|

#### Caixa de mecanismos (4)



| 1 mecanismo  | 2 mecanismos |
|--------------|--------------|
| <b>93713</b> | <b>93718</b> |

(1) Compatível com RJ45 Systimax solutions e Universais tipo Keystone (AMP, Krone Nexans, Jetlan, Belden, Brand-Rex e OPENETICS). Consultar para modelos concretos.  
 (2) Compatível com RJ45 Universais tipo Keystone (AMP, Krone Nexans, Jetlan, Belden, Brand-Rex e OPENETICS). Consultar para modelos concretos.  
 (3) Os mecanismos eléctricos DIN necessitam caixa, ref. 93718, para a sua fixação.  
 (4) A caixa é necessária para assegurar a separação de circuitos.

\* Estas marcas pertencem a terceiros; não têm qualquer relação com Unex aparelaje eléctrico, S.L.

## Adaptadores para Mini-Colunas 50 de largura 80 mm

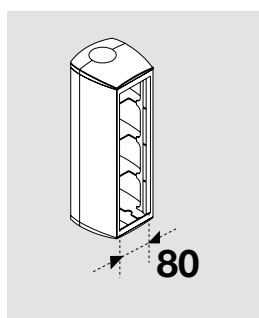

Cor  
 Branco RAL 9010 (ref. 93xxx-2)  
 Alu RAL 9006 (ref. 93xxx-03)

| Mini-Coluna 4 mecanismos        | Mini-Coluna 8 mecanismos        | Mini-Coluna 16 mecanismos |
|---------------------------------|---------------------------------|---------------------------|
|                                 |                                 |                           |
| <b>50624</b><br><b>50624-05</b> | <b>50724</b><br><b>50724-05</b> | <b>50744</b>              |



### Adaptador 1 mecanismo universal

|  |                     |                      |  |
|--|---------------------|----------------------|--|
|  | Universal           | <b>93604</b> (1)     |  |
|  | Universal com caixa | <b>93709</b> (1) (2) |  |

### Caixa mecanismos industriais (3)

|  |  |              |  |
|--|--|--------------|--|
|  |  | <b>93708</b> |  |
|--|--|--------------|--|

### Placa RJ45

|  |                 |                    |                     |
|--|-----------------|--------------------|---------------------|
|  | Plana 1RJ45     | <b>93750-2</b> (4) | <b>93750-03</b> (4) |
|  | Plana 2RJ45     | <b>93752-2</b> (4) | <b>93752-03</b> (4) |
|  | Inclinada 2RJ45 | <b>93754-2</b> (5) | <b>93754-03</b> (5) |

### Adaptador 1 mecanismo

|  |                       |                |                 |
|--|-----------------------|----------------|-----------------|
|  | Mosaic* e compatíveis | <b>93609-2</b> | <b>93609-03</b> |
|  | Schneider Unica*      | <b>93654-2</b> | <b>93654-03</b> |

### Adaptador 2 mecanismos |

|  |                       |                |                 |
|--|-----------------------|----------------|-----------------|
|  | Mosaic* e compatíveis | <b>93614-2</b> | <b>93614-03</b> |
|  | Schneider Unica*      | <b>93657-2</b> | <b>93657-03</b> |

### Adaptador 3 mecanismos | |

|  |                       |                |                 |
|--|-----------------------|----------------|-----------------|
|  | Mosaic* e compatíveis | <b>93619-2</b> | <b>93619-03</b> |
|--|-----------------------|----------------|-----------------|

### Adaptador DIN (6)

|  |  |                |                 |
|--|--|----------------|-----------------|
|  |  | <b>93649-2</b> | <b>93649-03</b> |
|--|--|----------------|-----------------|

### Caixa de mecanismos (2)      1 mecanismo      2 mecanismos      3 mecanismos

|  |              |                                               |                                               |
|--|--------------|-----------------------------------------------|-----------------------------------------------|
|  | <b>93714</b> | <b>93719</b><br>(Inclui separador ref. 93720) | <b>93729</b><br>(Inclui separador ref. 93720) |
|--|--------------|-----------------------------------------------|-----------------------------------------------|

- (1) Usar quadros fornecidos pelo fabricante de mecanismos. Recomendamos usar quadros de esquinas retas. Não é possível montar 4 quadros individuais. Combinações possíveis de 1+3, 2+2 e um quadro de 4 elementos.  
 (2) A caixa é obrigatória para assegurar a separação de circuitos.  
 (3) Caixa para mecanismos industriais, compatível com alguns mecanismos da marca Mennekes e outras. Consulte-nos. Podem instalar-se 3 mecanismos por módulo.  
 (4) Compatível com RJ45 Systemax solutions e Universais tipo Keystone (AMP, Krone Nexans, Jetlan, Belden, Brand-Rex). Consultar para modelos concretos.  
 (5) Compatível com RJ45 Universais tipo Keystone (AMP, Krone Nexans, Jetlan, Belden, Brand-Rex). Consultar para modelos concretos.  
 (6) Os mecanismos elétricos DIN necessitam caixa, ref. 93719, para a sua fixação.

\* Estas marcas pertencem a terceiros; não têm qualquer relação com Unex aparelhaje eléctrico, S.L.

# Secção útil para a passagem de cabos

Mini-Coluna

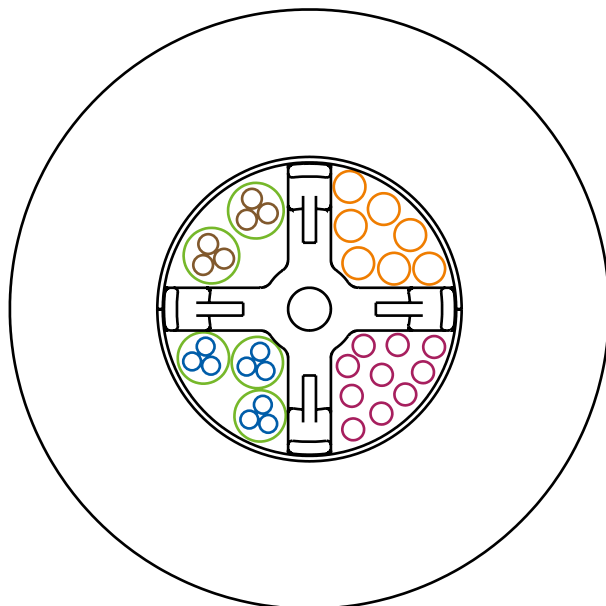

- Cabo de dados:**  
7 u. cabo F/UTP 4 Pares. Máximo Ø7,4 mm.
- Cabo de dados:**  
10 u. cabo U/UTP 4 Pares. Máximo Ø5,1 mm.
- Cabo elétrico:**  
2 u. 0,6/1kV R V-K 3G2,5 Máximo Ø13 mm.
- Cabo elétrico:**  
3 u. 0,6/1kV R V-K 3G2,5 Máximo Ø12 mm.

## Dimensões

Para a fixação de mini-colunas sem caixa de conexões para chão

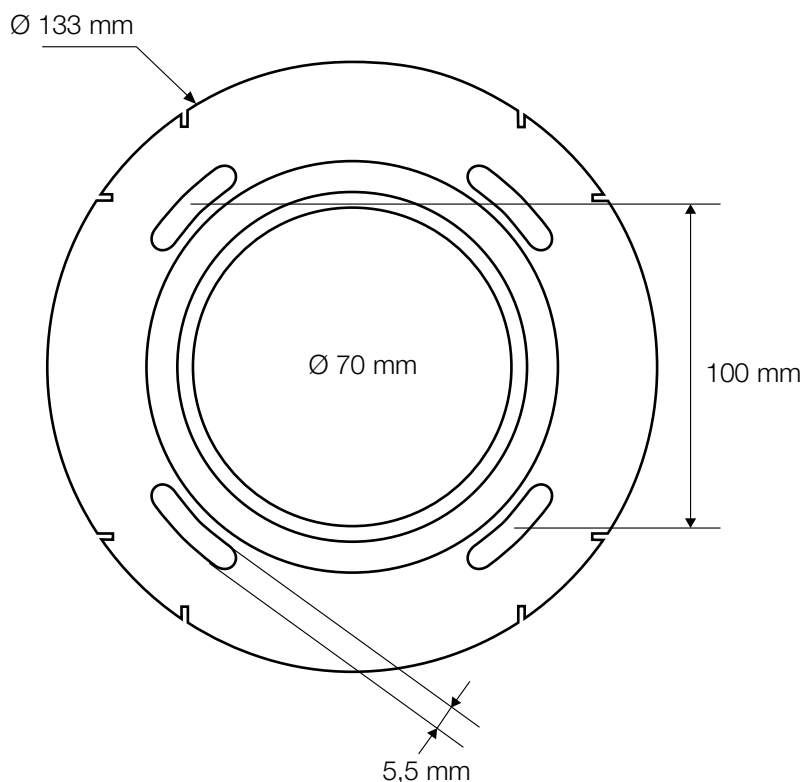

COPYRIGHT: Todas as marcas, nomes comerciais ou simbolos distintivos de qualquer classe que apareçam no Portal são propriedade de UNEX APARELLAJE ELÉCTRICO, S.L. ou de terceiros, sem que possa entender-se que o uso ou acesso ao Portal e/ou aos Serviços atribua ao Utilizador qualquer direito sobre as citadas marcas, nomes comerciais e/ou simbolos distintivos.

Assim sendo, os Conteúdos são propriedade intelectual de UNEX APARELLAJE ELÉCTRICO, S.L. ou de terceiros, sem que possam entender-se cedidos ao Utilizador, em virtude do estabelecido neste Aviso Legal, nenhum dos direitos de exploração que existem ou possam existir sobre os ditos Conteúdos além do estritamente necessário para o uso correcto do Portal e Serviços.